

TCL

**Robot Süpürge Kullanım Kılavuzu
ve Garanti Belgesi**

Sweeva 2000

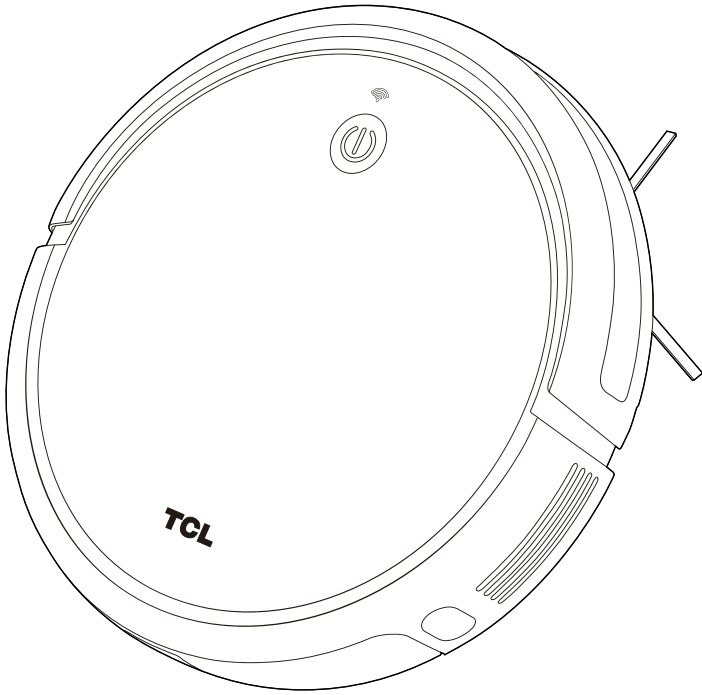

Bu ürünü kullanmadan önce bu kılavuzu dikkatlice okuyunuz
ve daha sonra başvurmak üzere saklayınız.

SweeVa 2000

Robot Süpürge

Katalog	01
1. Ürün Açıklaması	03
2. Paket içeriđi	04
3. Güvenlik talimatları	05
4. Ürün kullanımı	11
5. Bakım / Sarf Malzeme deđiřimi	25
6. Bakım ve deđiřim sıklıđı	31
7. Sorun giderme	32
8. Temel Parametreler	34

1. Ürün açıklaması

Robot Süpürge

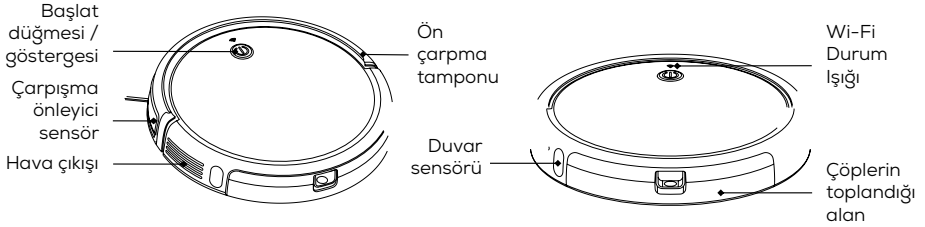

Robot Süpürgesinin Altı

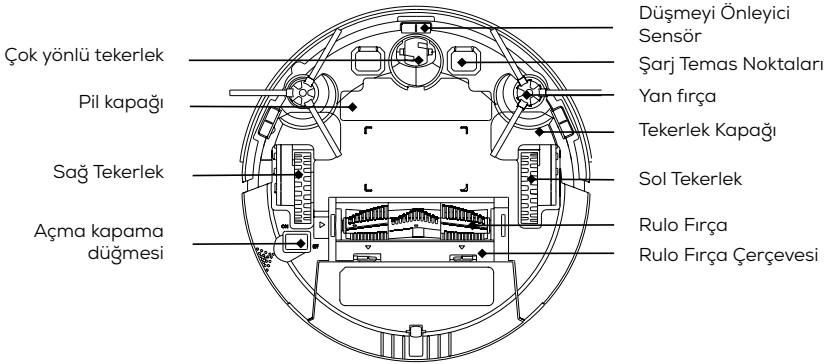

Şarj standı

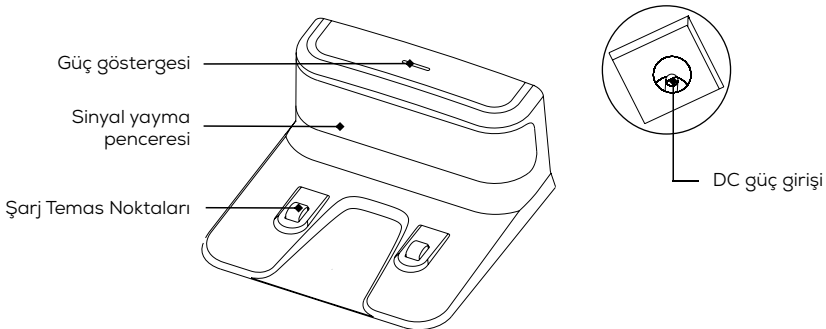

2. Paket içeriđi

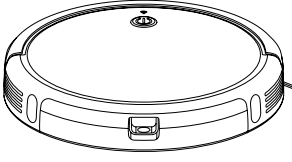

Robot Süpürge
X 1

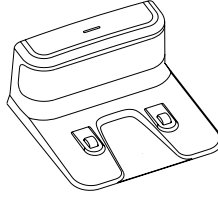

Şarj standı
X 1

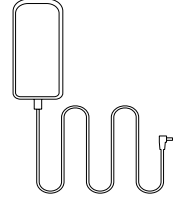

Güç adaptörü
X 1

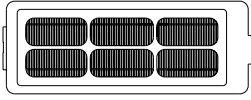

Ek Filtre
X 1

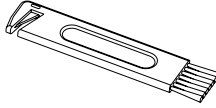

Temizleme bıçađı
X 1

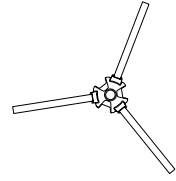

Yan fırçalar
X 4

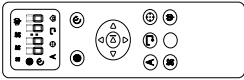

Uzaktan kumanda
X 1

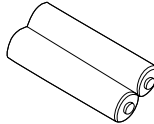

AAA pil
X 2

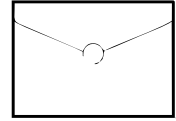

Kullanım kılavuzu
ve diđer belgeler
X 1

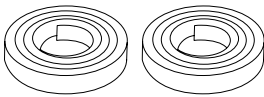

Manyetik şerit
X 2

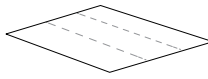

Çift taraflı bant
X 1

3. Güvenlik Talimatları

Aşağıdaki tedbirler, yaralanma veya hasar riskinden kaçınmak için kullanıcıları ürünü güvenli ve doğru bir şekilde nasıl kullanacakları konusunda yönlendirirler.

▲ Temel tedbirler

Bu kılavuzu okuduktan sonra, lütfen kolayca erişilebileceğiniz bir yerde saklayın.

- Bu sembol uyarı sembolüdür. Bu sembol, sizi maddi hasar veya ciddi yaralanma veya ölüme neden olabilecek potansiyel tehlikelere karşı uyarma amaçlıdır.
- Uyarı, önlenmediği takdirde, ölüme sonuçlanacak veya ciddi yaralanmalara neden olabilecek tehlikeli bir durumu belirtir.
- Yanıp sönen göstergeye dikkat edin. Önlenmediği takdirde hafif veya orta derecede yaralanmaya neden olabilir.

▲ Uyarı

- Ürün kullanımı ve önlemler hakkında bilgi almak için ürünü kullanmadan önce lütfen bu kılavuzu dikkatlice okuyun.
- Bu cihaz 8 yaş ve üzeri çocuklar tarafından kullanılabilir. Fiziksel, zihinsel veya duyuşsal engelli kişiler bu ürünü kullanmamalı veya çalıştırmamalıdır.
- Bu ürün bir oyuncak değildir. Çocuklar cihazla oynamamalıdır. Robot çalışırken küçük çocuklar ve evcil hayvanlar gözlenmelidir.
- Çocukların ürünün paketi ile oynamaları yasaktır, aksi takdirde boğulmaya neden olabilir.
- Cihaz çalışırken lütfen vücudunuzun herhangi bir kısmını (eller veya ayaklar gibi) fırçaların veya tekerleklerin altına sokmayın.
- Sabit duran veya hareket eden robotun üzerine herhangi

bir nesne koymayın. Lütfen cihaza oturmayın veya yaslanmayın.

- Yanan nesnelere temizliğinde kullanmayın.
- Cihazı cam levhalar, demir çivi vb. gibi sert veya keskin nesnelere toplamak için kullanmayın.
- Bu cihazı nemli veya yanıcı, patlayıcı, aşındırıcı ortamlarda veya açık elektrik prizlerini temizlemekte kullanmayın.
- Cihazın etrafına yanıcı maddeler (benzin, tiner vb.), yüzey aktif maddeler (temizlik malzemeleri, banyo ürünleri vb.) veya içecekler püskürtmeyin veya yerleştirmeyin, aksi takdirde yangına veya ürünün arızalanmasına neden olabilirsiniz.
- Cihazın içine su, deterjan vb. dökmeyiniz, aksi takdirde ürün arızalanabilir.
- Ürün yalnızca iç mekan kullanımı içindir. Düşmesini önlemek için koruyucu çitler olmaksızın dışarıda veya asılı bir ortamda kullanmayın. Aynı zamanda, güvenli çalışmasını sağlamak amacıyla balkonlara çıkmasını engellemek için fiziksel bariyerler kullanılmalıdır.
- Elektrik çarpmasını önlemek için robotun elektronik aksamını, pillerini veya şarj standını açıkta bırakmayın. Kullanıcıların robotu kendilerinin tamir etmesi kesinlikle yasaktır. Lütfen bakım çalışmalarını kalifiye bakım personeline bırakın. Robotu ıslak elle çalıştırmayın.
- Güç açıkken ana makineyi ve şarj standını temizlemeyin veya bakımını yapmayın.
- Lütfen orijinal adaptörler, piller ve benzeri aksesuarlar kullanın. Üçüncü taraf aksesuarları kullanmayın.
- Bu üründe pil bulunmaktadır, lütfen ürünü suya veya ateşe bırakmayın; herhangi bir pil sorunu olması halinde lütfen ürünü kullanmayı bırakın; pilin ayrı şekilde geri

dönüştürülmesi gerekmektedir ve kullanılmış pil ağız kapalı bir plastik torbaya konulmalı ve yerel çevre yasaları ve düzenlemelerine uygun olarak geri dönüştürülmelidir.

- Cihazı temizlemek için yalnızca temiz suyla nemlendirilmiş bir bez kullanın.
- Lütfen robotun kendi kendine hareket ettiğini unutmayın. Robotun temizlediği alanda yürürken üzerine basmamaya veya ürüne takılıp düşmemeye dikkat edin.
- Cihaz; gözetim ve talimat almadıkları müddetçe, fiziksel, duyuşal ve zihinsel yetileri kısıtlı kişiler veya bilgi ve tecrübesi olmayan kişiler (çocuklar dâhil) tarafından kullanılmamalıdır.
- Cihaz sadece cihazla birlikte verilen ünite ile kullanılmalıdır.
- Cihaz sadece çok düşük güvenlik gerilimiyle (SELV) beslenmelidir.
- Bu cihaz, yalnızca uzman kişiler tarafından deęiştirilebilen piller içerir.
- Pili yeniden şarj etmek için sadece cihazla birlikte verilen ayrılabilir besleme ünitesini kullanın.
- Bu cihaz yalnızca kapalı alan kullanımı içindir. Düzenli olarak temizlenmeli ve bakımı yapılmalıdır. Cihaz sadece cihazla birlikte verilen ünite ile kullanılmalıdır.
- Bu cihaz, gözetilmeleri veya cihazın emniyetli bir şekilde kullanımına ilişkin talimat verilmesi ve ilgili tehlikeleri anlamaları kaydıyla 8 ve üzeri yaştaki çocuklar ve fiziksel, duyuşal veya zihinsel yetileri düşük olan ya da deneyim ve bilgisi olmayan kişiler tarafından kullanılabilir.
- Çocuklar cihazla oynamamalıdır. Temizlik ve kullanıcı bakımı, gözetim olmadan çocuklar tarafından yapılmamalıdır.
- Pil, hurdaya ayrılmadan önce cihazdan çıkarılmalıdır;

- Pil çıkarılırken cihazın elektrik şebekesiyle bağlantısı kesilmelidir;
- Pil güvenli bir şekilde imha edilmelidir.

▲ Dikkat edin

- Güç kablosunu dikkatle koruyun, kabloyu çekmekten, bükmekten kaçının ve kapağıya takılmasına veya diğer ağır nesnelere neden olabileceği hasar ve ezilmelere izin vermeyin; Kablo hasarlıysa cihazı kullanmayın.
- Şarj standı uzun süre kullanılmıyacaksa, elektrik fişini prizden çekilmelidir.
- Lütfen temizleme fırçasını çocukların erişemeyeceği bir yerde saklayın.
- Çöplerin toplandığı kutuyu sık sık boşaltın ve temiz tutun. Çöplerin toplandığı kutu doluyken cihazı kullanmayın.
- Şarj standının ana çerçevesini ve şarj terminalini metal nesnelere uzak tutun.
- Bu cihaz, zeminin çizilmesini önlemek için özel olarak tasarlanmıştır. Yine de, zeminin çizilmeyeceğinden emin olmak için tüm odayı temizlemeden önce cihazı odanın küçük bir alanını temizlemek üzere kullanmanızı tavsiye ederiz.
- Lütfen orijinal sarf malzemelerini satın alın ve kullanın.

▲ Hatırlatma

Bu cihazı kullanmadan önce lütfen aşağıdakileri kontrol edin:

- Kağıtlar, panjurlar veya perde kordonları da dâhil olmak üzere kırılabilir veya gereksiz nesnelere temizleme alanından kaldırın; yerden pahalı çanak çömlekleri, değerli eşyaları ve yanıcı maddeleri kaldırın.

- Bu cihazı çocukların yalnız yattığı bir odada kullanmayın. Aksi takdirde çocuk yaralanabilir.
- Pil gücünün yeterli olup olmadığını kontrol edin. Güç düşükse lütfen şarj edin.
- Çöplerin toplandığı kutu dolduğunda boşaltın.
- Robotun girmesini istemediğiniz odaların kapısını kapatın. Temizlik sırasında robot diğer odalara girebilecek ve temizlemeye devam edebilecektir.
- Çoğu durumda, düşme önleyici sensör robotun merdivenlerden aşağı yuvarlanmasını önleyecektir. Sensör kirliyse veya halıda veya yansıtıcı/çok karanlık bir zemin üzerinde kullanılıyorsa, sensörün etkisi azalabilir. Robotun düşebileceği yerlere fiziksel bariyerlerin konması tavsiye edilir.
- Robotun takılmasını önlemek için lütfen robotu halı püskülleri üzerinde kullanmayın. Robotun arızalanmasına neden olabileceğinden koyu ve uzun tüylü halıları veya 1,02 inç / 26 mm'den kalın halıları temizlemekten kaçının.

▲ Not



Cihazın veya ambalajının üzerindeki bu sembol şunları gösterir: Elektrikli ev aletlerini, ayrılmamış belediye atığı olarak bertaraf etmeyin; ayrı toplama tesisleri kullanın. Mevcut toplama sistemleri ile ilgili bilgi almak için yerel makamlarınızla irtibata geçin. Elektrikli ev aletlerinin atık sahalarına atılması veya çöp yığını şeklinde bertaraf edilmesi hâlinde tehlikeli maddeler yeraltı sularına sızabilir ve besin zincirine girerek sağlığınıza ve esenliğinize zarar verebilir. Eski aletlerin yenileriyle değiştirilmesi durumunda, satıcı yasal olarak en azından ücretsiz bir şekilde eski aletinizi alarak bertaraf edilmesinden sorumludur.

▲ FCC Beyanı

NOT: Bu cihaz test edilmiş ve FCC Kuralları, Bölüm 15 uyarınca B Sınıfı dijital cihaz sınırlamalarına uygun olduğu tespit edilmiştir. Bu sınırlamalar evde kullanım sırasında zararlı parazitlere karşı makul koruma sağlayacak şekilde tasarlanmıştır. Bu ekipman radyo frekansı enerjisi üretmekte, kullanmakta ve yaymaktadır ve talimatlara uygun şekilde kurulup kullanılmazsa telsiz iletişimde

- Alıcı antenin yönünü veya yerini değiştirmek.
- Ekipman ile alıcı arasındaki mesafeyi arttırmak.
- Ekipmanı alıcının bağlı olduğu dışında başka bir devre üzerindeki prize bağlamak.
- Bayiye ya da deneyimli bir radyo/TV teknisyenine yardımcı olması için danışmak.
- Uyumdan sorumlu tarafça açıkça onaylanmamış değişiklik veya modifikasyonların yapılması, kullanıcının cihazı çalıştırma yetkisini geçersiz kılabilir.

RF Maruziyeti Uyarı Açıklamaları:

Bu ekipman, kontrolsüz ortama ilişkin FCC radyasyon riski limitlerine uygundur. Bu ekipman, radyatör ve gövde arasında en az 20 cm mesafe olacak şekilde kurulacak ve çalıştırılacaktır.

Bu cihaz, FCC Kurallarının 15. Bölümüne uygundur. Çalışması, aşağıdaki iki koşula bağlıdır:

- (1) Bu cihazın zararlı parazite neden olmaması ve
- (2) Bu cihazın, istenmeyen bir çalışmaya neden olabilecek parazit dâhil olmak üzere alınan her türlü paraziti kabul etmesi.

4. Ürün kullanımı

Kullanım Öncesinde Bilinmesi Gereken Önemli İpuçları

- a. Güç kablolarının ve Robot Süpürge'nin dolanabileceği küçük nesnelere zeminden kaldırın.
- b. Robot Süpürge'nin takılmasını önlemek için kilimlerinin püsküllü kenarlarını altına katlayın. Çok koyu renkli yüksek tüylü halıları veya 1,02 inç / 26 mm'den kalın halıları temizlemekten kaçının çünkü bunlar Robot Süpürge'nin arızalanmasına neden olabilir.
- c. Robot Süpürge'nin sıkışmasını önlemek için robotu 2,87 inç / 73 mm'den daha dar alanlardan uzak tutun. Gerekirse, sorunlu alanlara girişi önlemek için fiziksel bir bariyer yerleştirin.
- d. Robot Süpürge'yi ıslak alanlardan uzak tutun.
- e. Robot Süpürge 0,63 inç / 16 mm'den daha alçak nesnelere üstüne tırmanabilir. Mümkünse bu nesnelere kaldırın.
- f. Düşmeyi önleyici sensörler, Robot Süpürge'nin merdivenlerden aşağı yuvarlanmasını ve dik düşüşleri önler. Bu sensörler kirlendiklerinde veya yansıtıcı / çok koyu renkli zeminlerde kullanıldıklarında daha az etkili olabilirler. Sweeva'nın düşebileceği alanları kapatmak için fiziksel bariyerlerin yerleştirilmesi önerilir.



Şöminelerin önüne ve girildiğinde Robot Süpürge'ye zarar verebilecek alanlara fiziksel bariyerler yerleştirin.

Hazırlık

1. Lütfen kullanmadan önce yan fırçaları takın.

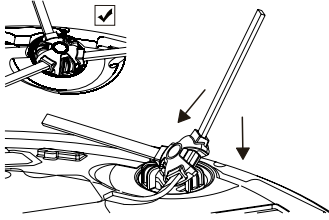

2. Sweeva'nın her iki tarafta bulunan ön çarpma tamponundaki sınır şeritlerini kaldırın

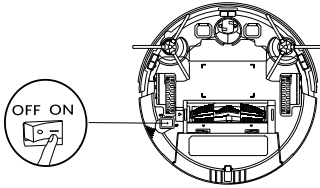

Kullanıcı ürünü kullanmadan önce ön tamponun her iki tarafına yerleştirilmiş köpüğü çıkarmalıdır.

3. Şarj standını sert, düz bir yüzeye, duvar kenarına yerleştirin.

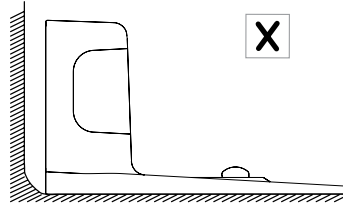
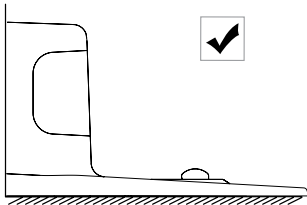

4. Sol ve sađ tarafın 3 fit / 1 m yakınındaki ve řarj standının önünün 6 fit / 2 m yakınındaki nesnelere kaldırın.

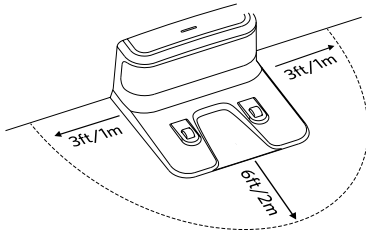

řarj standını güçlü ışığa veya yüksek manyetik alanlara maruz bırakmayın. (ör. televizyon, buzdolabı ve diđer ev aletleri)

5. Adaptörün yuvarlak konektörünü řarj standındaki güç soketine ve diđer ucunu da bir duvar prizine takın.

řarj standı AC gücüne bađlandıđında LED göstergesi kesintisiz mavi yanmaya bařlar.

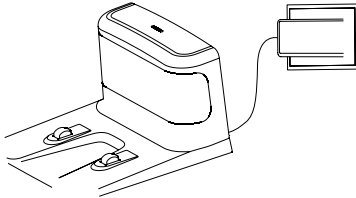

řarj standını robot süpürge için kolayca erişebileceđi bir yere kurun. řarj standının kilim veya halı yerine duvar kenarına ve sert düz bir yüzeye yerleřtirilmesi önerilir. řarj standı daima prize takılı tutulmalıdır, aksi takdirde Robot otomatik olarak standı geri dönmeyecektir.

Robot Süpürgenizi Şarj Edin

Sweeva, kullanımdan önce tamamen şarj edilmesi gereken önceden takılmış bir şarj edilebilir pille sahiptir.

Sweeva, bir temizlik döngüsünün sonunda veya pili azaldığında şarj standına geri döner.

- **Yöntem 1:** Sweeva'yı, şarj pimlerini tabandaki şarj pimleriyle hizalayarak şarj standına takın.

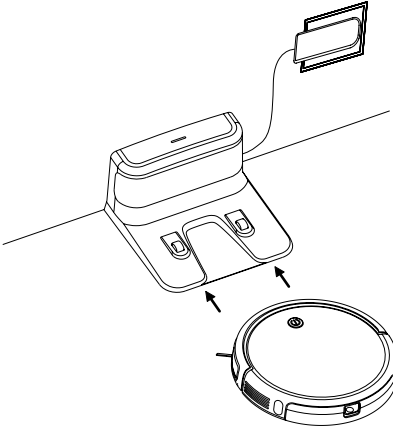

- **Yöntem 2:** Robot süpürgeyi şarj standına geri döndürmek için uzaktan kumanda üzerindeki şarj düğmesine basın.

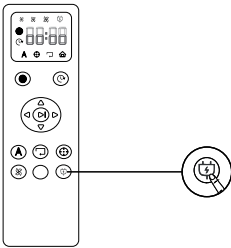

- **Yöntem 3:** Şarj standına geri döndürmek için makinedeki başlat düğmesine 3 saniye basılı tutun.

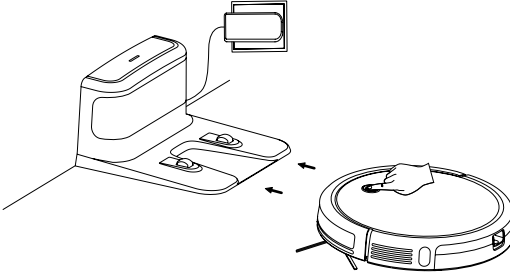

Sweeva uzun bir süre kullanılmayacaksa ana gücü kapatın. Pilin ömrünü korumak için cihazı en az 6 ayda bir şarj edin.

Çalışmaya başlatma

1. Açma: Robotun altındaki basmalı anahtar düğmesini açın (dişliyi "AÇIK" durumuna getirin).
2. Başlatma: Otomatik temizleme modunu başlatmak için robotun üstündeki "Başlat düğmesine" (Ⓜ) kısa süreli olarak basın.
3. Bekletme: Robot çalışırken, üst taraftaki "Başlat düğmesine" (Ⓜ) kısa süreli olarak basın, robot duracak ve bekleme moduna girecektir.
4. Tekrar şarj etme: Üç saniye boyunca "Başlat düğmesine" (Ⓜ) uzun süreyle basın, bir kez bip sesi duyduğunuzda düğmeyi bırakın, robot şarj moduna girecek ve otomatik olarak şarj standına geri dönüş yolunu bulacaktır.
5. Uyku modu: 90 saniye içerisinde herhangi bir işlem yapılmazsa durum ışığı söner ve robot uyku moduna girer.

TCL Home uygulamasını indirin ve robotla eşleştirin.

TCL Home uygulamasını cep telefonunuzla indirmeniz ve evdeki Wi-Fi aracılığıyla robotla eşleştirmeniz gerekmektedir. Robotu TCL Home uygulaması ile kontrol edin. Uygulamayı indirme ve robotla eşleştirme süreci aşağıdaki şekildedir:

1. TCL Home uygulamasını indirin

TCL Home uygulamasını indirin ve yükleyin (iOS)

Yöntem 1: Aşağıdaki QR kodunu tarayın ve uygulamayı yükleyin.

Yöntem 2: iPhone'unuzdaki "App Store" simgesine dokununuz. Arama çubuğuna "TCL Home" yazarak ilgili uygulamayı arayın.



TCL Home uygulamasını indirin ve yükleyin (Android)

Yöntem 1: Aşağıdaki QR kodunu tarayın ve uygulamayı yükleyin.

Yöntem 2: Telefonunuzdaki "Google Play" simgesine dokununuz. Arama çubuğuna "TCL Home" yazarak ilgili uygulamayı arayın.



2. TCL hesabı oluşturun (Daha fazla ayrıntı için lütfen uygulamaya içi kullanım talimatlarına bakın)



3. Uygulamayı robotla eşleştirin

1. Açıldığından emin olmak için Robotun arkasındaki düğmeye basın, başlat / durdur düğmesi kesintisiz mavi olarak yanacaktır;

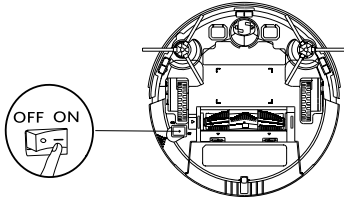

2. Başlat / durdur düğmesini 7 saniye süreyle basılı tutun, Robot iki bip sesi çıkaracaktır.

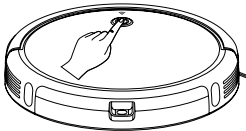

3. Wi-Fi göstergesi hızla mavi renkte yanıp söndüğünde; cihazınızı Wi-Fi ağına bağlamak için lütfen aşağıdaki adımları izleyin:

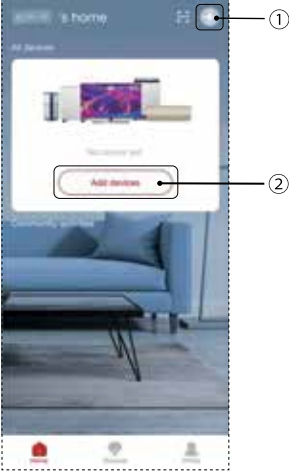

1. Resimde gösterildiği gibi, "robot" eklemek için ① veya ② düğmesine tıklayın.

2. Cihaz seçin: "Sweeva 2000"i seçin

3. Önce Wi-Fi'yi seçin, ardından şifreyi girin (cihaz yalnızca 2,4 GHz Wi-Fi'yi destekler)



4. Rakam %100 olduğunda, robot Wi-Fi ağına başarıyla bağlanmış demektir.

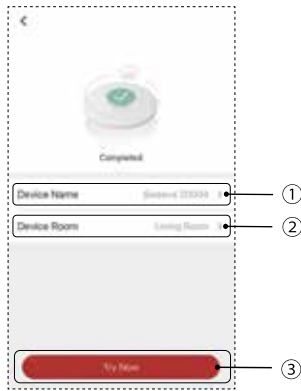

5. Robotun adını ve oda adlarını belirledikten sonra "Şimdi Dene"ye tıklayarak kullanmaya başlayın.



6. Sweeva 2000 Uygulamasında ana işlem arayüzü

(Notlar: (Ayrıntılı dağıtım ağı adımları, uygulamadaki adımlara göre çalıştırılabilir.)

4. Wi-Fi'yi sıfırlayın

Robot internete bağlanamadığında, lütfen Wifi ışığı sönmenden önce 7 saniye süreyle düğmesini basılı tutun. Ardından, bir uyarı sesiyle birlikte yavaşça yanıp sönmeye başlayacaktır. Bu, robotun yeni bağlantıya hazır olduğunu gösterir.

5. Diğer Uygulama Fonksiyonları

TCL Home Uygulaması, programlı temizlik, otomatik temizleme, köşe temizleme, sabit nokta temizleme, ses kontrolü (Alexa ve Google sesli asistan ile bağlantılı olarak) ve diğer başkaca fonksiyonlara sahiptir, lütfen Uygulamadaki ilgili talimatlara bakın.



- Uygulamanın sürekli geliştirilmesi ve yükseltilmesi nedeniyle, Uygulama sayfasında bazı küçük ayarlamalar olabilir, lütfen güncel sürüme bakın.
- Wi-Fi kablosuz bağlantısı yalnızca 2,4 GHz frekans bandındaki ağları destekler ve 5 GHz frekans bandındaki ağları desteklemez.
- Eşleşme başarısız olursa, lütfen İnternet durumunu kontrol edin ve tekrar eşleştirmeyi deneyin.

Sanal duvar

Temizlenmesini istemediğiniz alanları izole etmek için sanal duvar kullanılabilir. Robotun girmesi gerekmeyen alanlarda, giriş boyunca sanal bir duvar oluşturulabilir (aşağıdaki şekilde gösterildiği gibi);

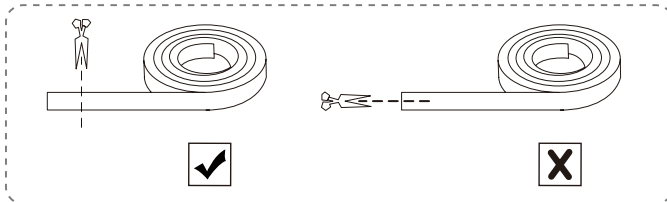

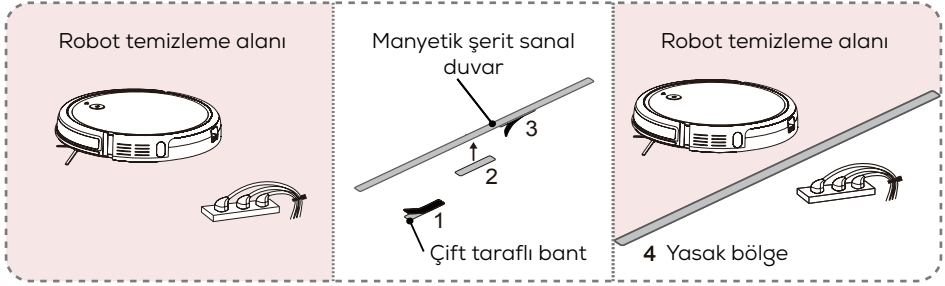

Sanal cihazı sıkıca yere yapıştırın. Yeniden şarj etkilememek için lütfen şarj standının yakınına sanal bir duvar yapıştırmayın.

Kilit gösterge durum açıklaması

	Mavi	Normal güç, gerektiği gibi çalışma moduna/bekleme moduna girebilir
	Kırmızı	Hata uyarısı
	Kırmızı yanıp sönüyor	Hata uyarısı
	Turuncu	Düşük pil durumunda çalışma modunda / bekleme modunda / şarj standına geri dönme
	Turuncu yanıp sönüyor	Cihaz şarj oluyor

Hata Sesleri ve Göstergeleri

Durum	Uyarı alarmı	Eylem
Rulo Fırça sıkışmış	Tek bip sesi, kırmızı ışık yanıp sönüyor	Sweeva'yı kapatın ve rulo fırçadaki tüm kılları veya kalıntıları temizleyin.
Düşmeyi önleyici sensörler kirli	İki bip sesi, kesintisiz mavi ışık	Düşme önleyici sensörleri temizleyin.
Yan fırça arızası	İki bip sesi, kırmızı ışık yanıp sönüyor	Sweeva'yı kapatın ve yan fırçalardaki tüm kılları veya kalıntıları temizleyin.
Yan tekerlek arızası	Üç bip sesi, kırmızı ışık yanıp sönüyor	Sweeva'yı kapatın ve tekerlekteki tüm kılları veya kalıntıları temizleyin.
Ön çarpma tamponu sıkışması	Dört bip sesi, kesintisiz mavi ışık	Sıkışmış ön çarpma tamponunu onardıktan sonra, robotu yeniden başlatmak için "Başlat düğmesine" basın.
Emiş arızası	Beş bip sesi, kırmızı ışık yanıp sönüyor	1. Sweeva'yı kapatın, ardından toz toplayıcıyı çıkarıp boşaltın. 2. Emiş girişinin herhangi bir kıl veya kir ile engellenmediğinden emin olun.
Düşük Pil Uyarısı	Yedi bip sesi, kesintisiz turuncu ışık	Robotu şarj için manuel olarak şarj standına yerleştirin

Robot nasıl kapatılır

Robotun alt tarafındaki güç düğmesini kapatın (dişliyi "KAPALI" durumuna getirin)

Hata Sesleri ve Göstergeleri

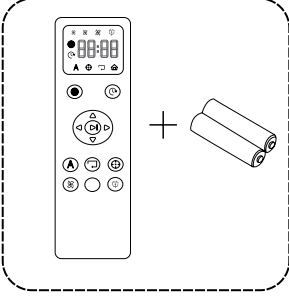

1. Uzaktan kumanda için iki adet AAA pil kullanın. Pil paketin içerisinde yer almaktadır.

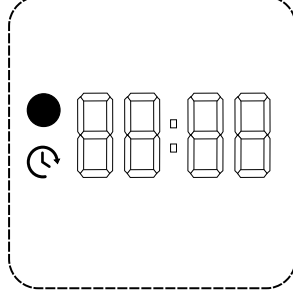

2. Uzaktan kumandayı kullanmadan önce, lütfen saati yerel saat diliminize göre ayarlayın.

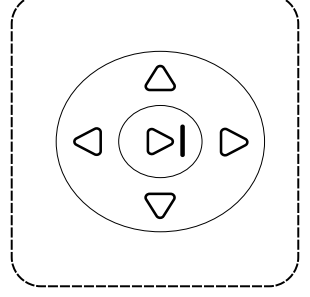

3. Temizlemeye başlamak için Başlat Düğmesine kısa süreli basın.

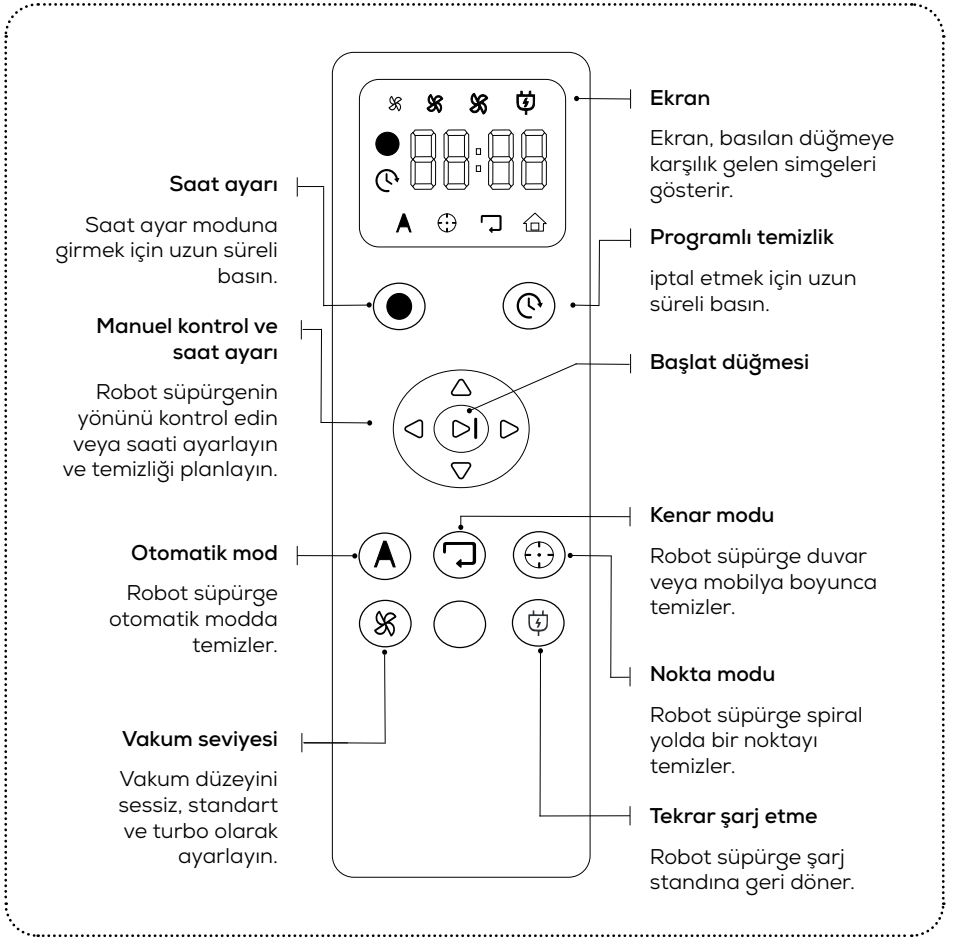

5. Bakım / Sarf Malzeme deęiřimi

1. öplerin toplandıęı kutu ve filtre aęının temizlenmesi (filtre aęı deęiřtirilebilir)

Lütfen bakım öncesinde gücü kapatın.



Not: Ürün bakımı öncesinde / sarf malzemelerini deęiřtirmeden önce lütfen robotun gücünü (alt basmalı düęme) kapatın.

öplerin toplandıęı kutu doluyrsa emiř gücü zayıflayabilir. Her temizlikten önce ve sonra öplerin toplandıęı kutunun temizlenmesi gerekir.

1. Başparmaęınızla öplerin toplandıęı kutunun tokasına bastırın ve kutuyu dıřarı sürükleyin;

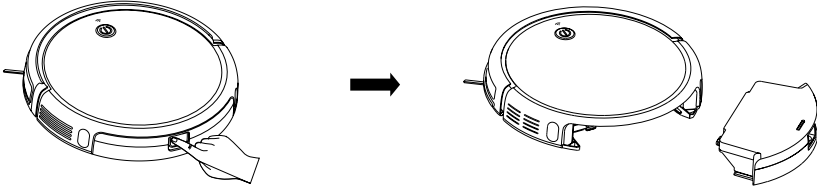

2. (öplerin toplandıęı kutuyu ıkarırken baş ařaęı evirmeyin) Kutuyu iki elinizle yukarıdan ařaęıdan tutun ve kuvvetlice açın;

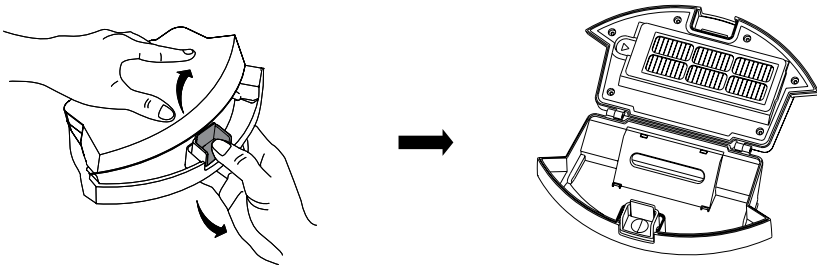

3. Çöplerin toplandığı kutuyu sol elinizle tutun, uygun bir açıyla eğin ve sağ elinizle temizleme aletini kullanarak tozu boşaltın;

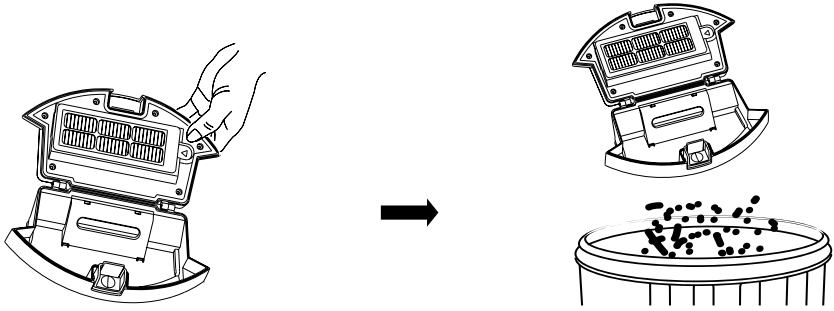

4. Bu pozisyonu koruyarak başparmağınızı sola getirin ve filtreyi yukarı çekin;

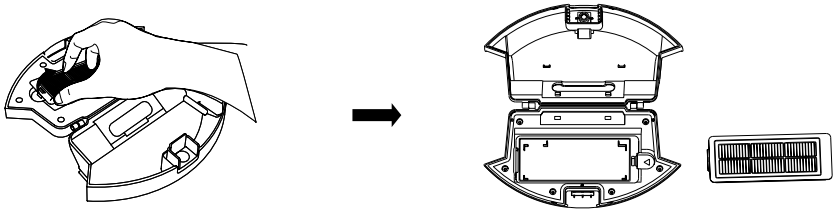

5. Çöplerin toplandığı kutuyu ve filtreyi durulayın (sık sık değil, aylık temizlik önerilir), en az 1 dakika yıkayın ve su damlalarını silkeleyin. Kullanım ömrünü uzatmak için lütfen kullanmadan önce çöplerin toplandığı kutu ve filtrenin tamamen kurumasını (≥ 24 saat) bekleyin.

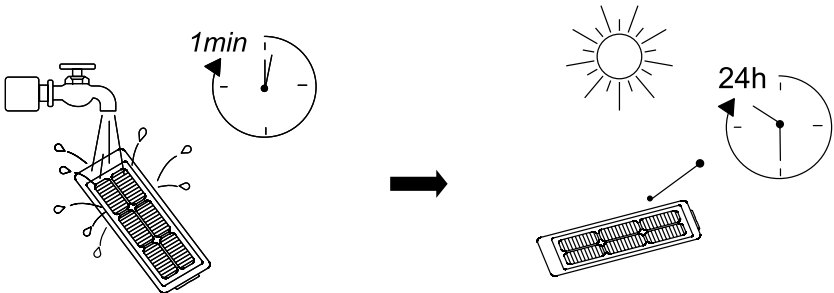

6. Filtre takılması/yeni filtre ağı deęiřimi: Filtre aęını yuvasına yerleřtirin ve ardından yerine oturana kadar filtreyi ařaęı doęru sabitleyin.

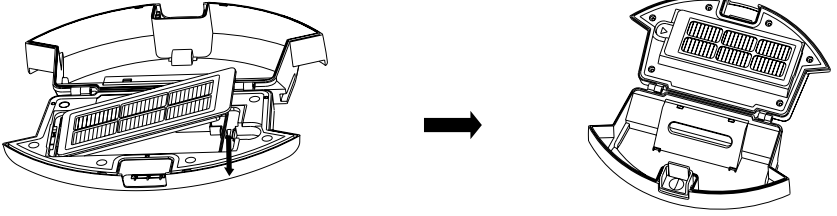

7. Üst kapaęı kapattıktan sonra, çöplerin toplandıęı kutuyu ana makineye itin (kutunun doęru yere oturana kadar tam olarak yerleřtirildięinden emin olun).

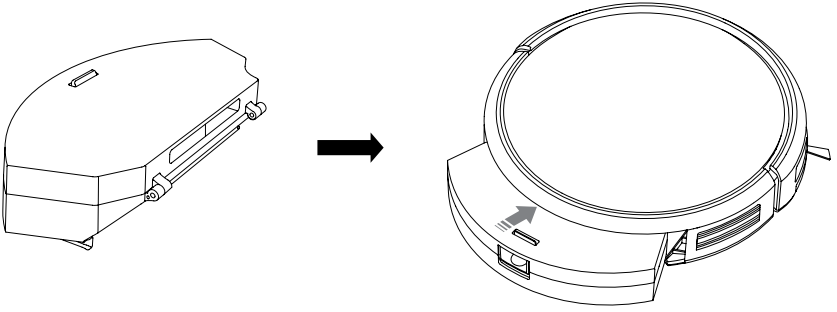

2. Rulo fırçanın temizlenmesi (rulo fırça deęiřtirilebilir)

Saç gibi yabancı maddeler rulo fırçalara kolayca yapıřır. Üzerinde çok fazla yabancı madde varsa rulo fırça zarar görebilir. Haftada bir temizlenmeleri tavsiye edilir.

1. Ana makineyi ters çevirin (alt taraf yukarı bakacak řekilde), tokayı iki elinizle tutun, yukarı kaldırın ve fırça kapaęını çıkarın;
2. Rulmanı anahtardan uzakta tutmak için parmaklarınızı kullanın ve dięer ucu tutarak ve rulo fırçayı yukarı doęru çıkarın;

3. Rulo fırça yuvasındaki kılları ve diğer kirleri temizlemek için temizleme araçlarını kullanın;
4. Rulo fırçaların takılması / yeni rulo fırça değişimi: Rulo fırça kare rulman yuvasının bir ucunu, rulo fırça yuvasının karşılık gelen kare yuvasına yerleştirin ve yerine kaydırın (ters montaj çalışmaz);
5. Ana fırçanın robotta düzgün şekilde hizalanmış olduğundan emin olun ve ardından rulo fırça kapağını aşağı doğru sabitleyin.

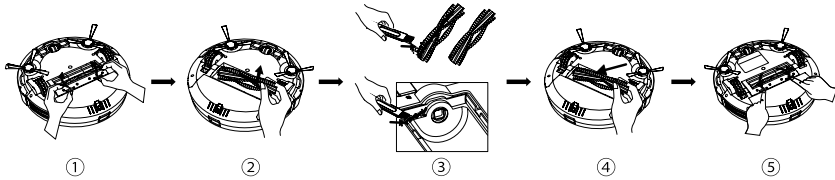

3. Yan fırçaların temizlenmesi (yan fırçalar değiştirilebilir)

Saç gibi yabancı maddeler yan fırçalara kolayca yapışır, üzerinde çok fazla yabancı madde varsa yan fırça zarar görebilir. Haftada bir temizlenmeleri tavsiye edilir.

1. Ana makinenin alt tarafı yukarı bakarken, yan fırçayı kuvvetli bir şekilde çekin;
2. Yan fırçadaki ve yuvadaki kiri temizlemek için bir temizleme aleti kullanın ve yan fırçadaki tüyler bir temizleme aletiyle uzaklaştırılabilir (kuru fırçalama uygundur, yıkama uygun değildir).
3. Yan fırçayı / yeni yan fırçayı yeniden takın: yan fırçanın bir köşesini tutun ve diğer tarafını karşılık gelen tokaya doğru tutun, yan fırçayı yuvanın içine doğru bastırın.

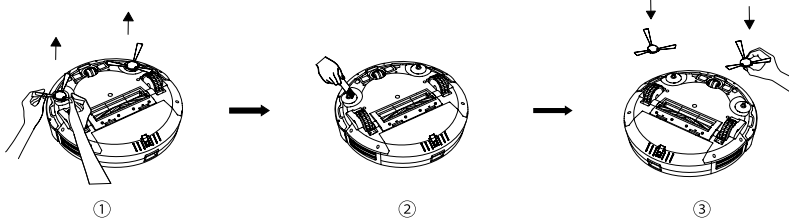

4. Sensörün temizlenmesi

Robotun alt ve yan tarafındaki sensörlere yabancı maddeler yapışabilir. Robotun altındaki sensöre çok fazla yabancı madde yapışırsa robot çıkıntılardan düşebilir. Sensörlerin haftada bir temizlenmesi tavsiye edilir. Lütfen aşağıdakiler dahil olmak üzere her sensör kapağını yumuşak, kuru bir bezle nazikçe silin:

1. Robotun her iki tarafındaki duvar sensörleri;
2. Ön tarafta yer alan kızılötesi çarpışma önleme sensörleri;
3. Alt tarafta yer alan 3 adet düşme önleyici sensör;

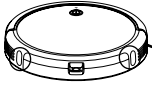

1. Robotun her iki tarafındaki duvar sensörleri;

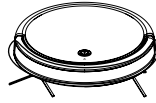

2. Ön tarafta yer alan kızılötesi çarpışma önleme sensörleri;

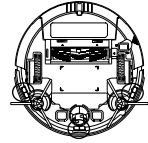

3. Alt tarafta yer alan düşme önleyici sensörler

5. Şarj temas noktalarının temizlenmesi

Makinenin altına ve şarj standının şarj temas noktalarına yabancı maddeler yapışabilir. Makinenin altındaki temas pimlerine çok fazla yabancı madde yapışırsa, makine normal şekilde şarj olamayabilir. Haftada bir temizlenmeleri tavsiye edilir. Şekilde gösterilen konum, şarj temas noktalarının bulunduğu yerdir. Lütfen ana makinedeki şarj direği parçalarını ve şarj standını temizlemek için kuru bir bez kullanın (temizlik sırasında gücü kapatın)

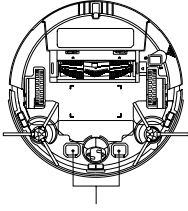

ana makinedeki şarj temas noktaları

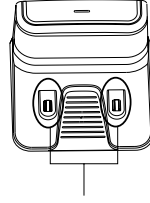

şarj standındaki şarj temas noktaları

6. Çok yönlü tekerleğin temizlenmesi

Makinenin çok yönlü tekerleklerine yabancı maddeler yapışabilir. Makinenin altındaki çok yönlü tekerleklere çok fazla yabancı madde yapışması halinde, bu durum makinenin ilerlemesini engelleyerek temizlik yapamamasına veya düşük temizleme verimliliğine neden olabilir. Haftada bir temizlenmeleri tavsiye edilir.

Ön tekerlek tertibatından tekerlekleri çıkarın ve muhafazaya ve aksa dolaşan kılları veya kiri temizleyin; tamamlandığında, tekerlekleri ön tekerlek tertibatına yeniden takın.

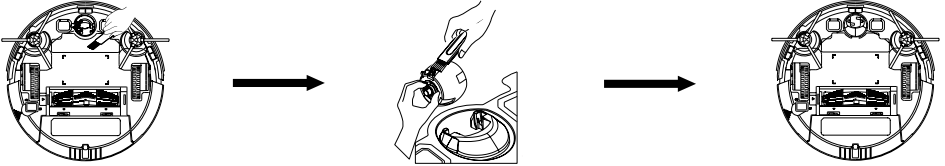

6. Bakım ve deęişim sıklığı

İsim	Bakım sıklığı	Deęiřtirme sıklığı
Çöplerin toplandıęı kutu	Her kullanımdan sonra	
Filtre	Haftada bir (evcil hayvanı olan aileler için haftada iki kez)	2-3 ayda bir
Rulo Fırça	Haftada bir (evcil hayvanı olan aileler için haftada iki kez)	6-12 ayda bir
Yan fırça	Haftada bir (evcil hayvanı olan aileler için haftada iki kez)	3-6 ayda bir
Sensör	Ayda bir	-
řarj Temas Noktaları	Ayda bir	-
Çok yönlü tekerlek	Ayda bir	-



Not: Sweeva'nın birçok farklı yedek parçası ve bileşeni vardır. Lütfen yedek parçaları "TCL Home" Uygulaması üzerinden veya TCL'nin fiili veya çevrimiçi mağazalarını ziyaret ederek satın alın.



7. Sorun Giderme

Arıza tanımı	Çözümler
Düşük pil seviyesi	Robotu manuel olarak şarj edin
Rulo fırça dönmüyor	Rulo fırçadaki tüyleri ve yabancı maddeleri temizleyin.
Yan fırça dönmüyor	Yan fırçadaki tüyleri ve yabancı maddeleri temizleyin.
Robot başlatılmıyor	Robotun tamamen şarj edilip edilmediğini kontrol edin
Robotun altındaki güç düğmesinin "AÇIK" konumda olup olmadığını kontrol edin	Ayda bir
Zayıf emiş	Fan emiş portunun yabancı maddeler tarafından engellenip engellenmediğini kontrol edin. Çöplerin toplandığı kutuyu boşaltın. Çöplerin toplandığı kutunun yüksek verimli filtresini temizleyin veya değiştirin
Daha yüksek sesli çalışma	Çöplerin toplandığı kutunun doğru takılıp takılmadığını kontrol edin Çöplerin toplandığı kutunun yüksek verimli filtresinin takılı olup olmadığını kontrol edin Rulo fırçaya veya yan fırçalara sıkışmış yabancı cisim olup olmadığını kontrol edin
Uzaktan kumanda ile başlatılmıyor	Uzaktan kumanda pilini değiştirin (AAA pil)

Arıza tanımı	Çözümler
Şarj edilemiyor	Şarj standının etrafındaki nesnelere kaldırın ve güç kaynağının şarj standına bağlı olduğundan emin olun. Lütfen şarj standının şarj temas noktalarını kuru bir bezle silin. Lütfen ana makinenin şarj temas noktalarını kuru bir bezle silin.
Robot otomatik olarak duruyor	Rulo fırça sıkışmış ve dönmüyor olabilir, yan fırça sıkışmış ve dönmüyor olabilir.
Yan tekerlek sıkışmış olabilir, bu durum robotun ilerleyememesine neden olur. Robotun emişini kontrol edin.	

8. Temel parametreler

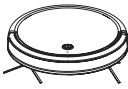
Sweeva 2000 ana makine

	Model	Global: B200A AB: SW2000B SW2000W Birleşik Krallık: SW2000BK SW2000WK
	Boyut	320mmX323.5mmX70mm
	Pil	Li-ion 2900mAh
	Net ağırlık	4,07 kg
	Anma gerilimi	14,1V
	Anma gücü	30W
	Güç girişi	19V – 0.6A
	Model	B100G00AA
	Giriş	19V – 0.6A
	Çıkış	19V – 0.6A

Sweeva 2000 ana makine

Model: GSC“X”0600S019V12E (X =U, T, V, B, U = US, T=JP, V=EU, B=UK).	Konektör Tipi	DC5.5
	Anma girişi	100-240V~0.5Amax, 50/60HZ
	Anma çıkışı	19V – 0.6A

X=U ABD fişini, X=T Japonya fişini, X=V Avrupa fişini, X=B İngiltere fişini ifade eder.

YETKİLİ SERVİS LİSTESİ

Firma Adı	Tel No	Adres	Şehir
ACAR BİLGİSAYAR SİSTEMLERİ SANAYİ TİCARET LİMİTED ŞİRKETİ DÜZCE ŞUBESİ	0850 2099 825-0850 80 80 354	FATİH MAH. FEHMİ ÖNEY SOKAK TRİO KONUTLARI H BLOK DA.10	DÜZCE
AYŞE GÜL GÖKTEPE	0850 2099 825-0850 80 80 354	DUMLUPINAR MAH. PROF. KAMİL MİRAS CAD. NO:42/A / AFYONKARAHİSAR	AFYONKARAHİSAR
BAHA TEKNİKSERVİS -MEHMET EMİN MAÇO	0850 2099 825-0850 80 80 354	ŞEYH ŞAMİL MAH. MEDİNE BULVARI 637.SOK. GÜNEY-DOĞU YAPI KOOPERATİFİ 4.KISIM B-3 BLOK ALTI NO:9/D BAĞLAR/	DİYARBAKIR
BİLGE BİLGİSAYAR TEKNOLOJİ OTOMASYON YAZILIM DONANIM SANAYİ VE TİCARET LİMİTED ŞİRKETİ	0850 2099 825-0850 80 80 354	BATTALGAZİ MAHALLESİ A.NECDET SEZER KAMPÜS KÜME EVLERİ NO: 5 /43/ / AFYONKARAHİSAR	AFYONKARAHİSAR
CAN ELEKTRONİK İLETİŞİM GIDA İNŞAAT NAKLİYAT HİZMET İŞLETMELERİ TİCARET LİMİTED ŞİRKETİ	0850 2099 825-0850 80 80 354	14 KASIM MH. NİHAT POLAT CADDESİ 743. SOKAK NO:D/2	İĞDIR
CAN SOĞUTMA MEHMET ELYİĞİT	0850 2099 825-0850 80 80 354	İRİMEHMET MH. 1730 SK. NO.25/A / İSPARTA	İSPARTA
ENCTECH TEKNOLOJİ MARKET-İBRAHİM GÖRAL Esnaf	0850 2099 825-0850 80 80 354	ÜNALAN MAHALLESİ CIMCİM SOKAĞI No:1 A/- UŞAK MERKEZ/ UŞAK / UŞAK MERKEZ	UŞAK
GARANTİ SOĞUTMA RAMAZAN ERİK	0850 2099 825-0850 80 80 354	MEDRESE MAH. METİN ÇOBANOĞLU SOK.ADALI APT. NO:21 10	KIRŞEHİR
GEMCİ KLİMA-AHMET GEMCİ	0850 2099 825-0850 80 80 354	ORHANGAZİ MAH. BEYZA APT. - NO:35/B / ONİKİŞUBAT	KAHRAMANMARAŞ

Firma Adı	Tel No	Adres	Şehir
GÖKAY SOĞUT- MA-AHMET GÖÇE- BE Esnaf	0850 2099 825- 0850 80 80 354	HAYRULLAH MA- HALLESİ SANDALZ- ADE BULVARI No:13 B/- ONİKİŞUBAT/ KAHRAMANMARAŞ / ONİKİŞUBAT	KAHRAMANMARAŞ
GÖZDE ELEKTRON- İK -OSMAN HÜYÜK	0850 2099 825- 0850 80 80 354	FATİH MAHALLESİ METE CADDESİ No:37/4 / KOCA- ŞINAN	KAYSERİ
GÜVEN TEKNİK-VA- HİT GÜREL	0850 2099 825- 0850 80 80 354	TOPÇULAR MAH. NO.46	İĞDIR
HUZUR TEKNİK-HANZELEN DİLBİRLİĞİ Esnaf	0850 2099 825- 0850 80 80 354	AKÇAKOYUN- LU MAHALLESİ KAZIM KARABEKİR CADDESİ No : 73 B/- ONİKİŞUBAT/ KAHRAMANMARAŞ / ONİKİŞUBAT	KAHRAMANMARAŞ
İÇCAN BİLİŞİM BİLGİSAYAR ELEK- TRONİK İNŞAAT TİCARET VE SANAYİ LİMİTED ŞİRKETİ	0850 2099 825- 0850 80 80 354	SABUNİ MAH.TAH- MİS SOK. NO:9	EDİRNE
İSTANBUL TEKNİK SERVİS OSMAN ZERDALI	0850 2099 825- 0850 80 80 354	NİNE HATUN MAH. 163. SOK NO 2/A-B ESENLER-İSTAN- BUL	İSTANBUL
KALETEK -YUSUF PEKTAŞ	0850 2099 825- 0850 80 80 354	TEPEBAŞI MA- HALLESİ ERGENE- KON CADDESİ No:60 A/- KIRIK- KALE MERKEZ/ KIRIKKALE KIRIK- KALE MERKEZ	KIRIKKALE
KARDEŞLER SOĞUTMA-HÜSE- YİN TEMÜR Esnaf	0850 2099 825- 0850 80 80 354	SEYİTNİZAM MA- HALLESİ ŞEHİT ERKAN ALYANAK SOKAĞI No : 11 A/- ZEYTİNBURNU/ İSTANBUL / ZEYTİN- BURNU	İSTANBUL
MAVİ YEŞİL-CEMİL CAN KUNDAKÇI SAHİS	0850 2099 825- 0850 80 80 354	ÇINAR MAHALLESİ 848 SOK.NO.8/A BAĞCILAR / BAĞCI- LAR	İSTANBUL

Firma Adı	Tel No	Adres	Şehir
MİRAY ELEKTRONİK-HALİL UYSAL Esnaf	0850 2099 825- 0850 80 80 354	CUMHURİYET MAHALLESİ MEHMET DİVANİ CAD. NO: 37 B/B MERKEZ/ AFYONKARAHİSAR / MERKEZ	AFYONKARAHİSAR
OSMAN AKIN AKIN ELEKTRONİK	0850 2099 825- 0850 80 80 354	DUMLUPINAR MH BAYBURTLU YZB AGAH CD BAYKENTLER APT NO:15	AFYONKARAHİSAR
ÖZDEV TEKNİK- AHMET ÖZBEK	0850 2099 825- 0850 80 80 354	İZZETPAŞA MAH. MEHMETCİK SOKAK NO:36/A	ELAZIĞ
REFLEKS MAĞAZACILIK İTHALAT İHRACAT SANAYİ VE TİCARET LİMİTED ŞİRKETİ	0850 2099 825- 0850 80 80 354	ALAYBEY CEMAL GÜRSEL No: NO: 80 / KARŞIYAKA	İZMİR
SEÇKİN ELEKTRONİK CİHAZLARI TİC.VE SERVİS HİZMETLERİ LTD. ŞTİ. ALİ ATA- LAR	0850 2099 825- 0850 80 80 354	ÇARŞI MAHALLESİ ALİ CAN SOKAK NO:7	TRABZON
SEÇKİN TEKNİK- ÜMİT GÜN Esnaf	0850 2099 825- 0850 80 80 354	CAMİKEBİR MAHALLESİ SAKAR SOK. NO: 16 B/- MELİKGAZİ/KAYSERİ / MELİKGAZİ	KAYSERİ
SEDEF TEKNOLOJİ ÜRÜNLERİ İTHALAT İHRACAT SANAYİ VE TİCARET LİMİTED ŞİRKETİ	0850 2099 825- 0850 80 80 354	İNCİLİ PINAR MAH. 36006 NOLU CAD. SEVER İŞ MER SİTESİ NO: 21C ŞEHİTKAMİL / GAZİANTEP / ŞEHİTKAMİL	GAZİANTEP
SENTO TEKNİK SERVİS- MEHMET EMİN MAÇO	0850 2099 825- 0850 80 80 354	FIRAT MAHALLESİ 523. SOK. No:25 AC/- KAYAPINAR / DİYARBAKIR KAY- APINAR	DİYARBAKIR
SİSTEM ONLİNE BİLGİSAYAR YAZILIM GÜVENLİK SAN.VE TİC.LTD.ŞTİ.	0850 2099 825- 0850 80 80 354	KÜLTÜR MH.MANSUR BAYRAM CAD. NO:28/DÜZCE / DÜZCE	DÜZCE

Firma Adı	Tel No	Adres	Şehir
TIĞLILAR TEKNİK SERVİS	0850 2099 825-0850 80 80 354	HALİFE SULTAN MAHALLESİ 145 CADDESİ No : 1 -3/18 MERKEZ/ ISPARTA MERKEZ	ISPARTA
volkan ısıtma soğutma	0850 2099 825-0850 80 80 354	PİRİMEHMET MH. 1714 SK. NO:14 / ISPARTA	ISPARTA
--YAŞAR ŞEN	0850 2099 825-0850 80 80 354	ÇAY MAHALLESİ ZİNCİRLİ HAN SOK. No:14/1 SANDIKLI / AFYONKARAHİSAR / SANDIKLI	AFYONKARAHİSAR
YEDİVEREN BİLİŞİM BİLGİSAYAR ELEKTRONİK LİMİTED ŞİRKETİ	0850 2099 825-0850 80 80 354	DURAK MAHALLESİ GAZİ BULVARI NO: 91/Z03 / UŞAK	UŞAK

Çağrı Merkezi İrtibat Numarası: **0850 2099 825**

Teknik Servis İrtibat Numarası: **0850 80 80 354**

Tüm yetkili servis istasyonu bilgilerimiz, Ticaret Bakanlığı tarafından oluşturulan "Serbis Bilgi Sistemi"nde (www.serbis.gov.tr) yer almaktadır. Yedek parça malzemeleri yetkili servislerimizden temin edilebilir.

Servisler zaman zaman değişebileceği için Çağrı Merkezi ile aradığınız servisi teyid edebilirsiniz. <https://www.tcl.com/tr> adresimizden güncel servis bilgilerini ve Kullanma kılavuzlarını indirebilirsiniz.

İthalatçı Firma

Bilkom Bilişim Hizmetleri A.Ş
Adres: Mahir İz Caddesi No:26 K:2 34662 Altunizade/
Üsküdar İstanbul,Türkiye

Tel: +90 216 554 90 00

Üretici Firma

TCL OVERSEAS MARKETING LIMITED
7/F BUILDING 22E,
22 SCIENCE PARK EAST AVENUE,
HONG KONG SCIENCE PARK,
SHATIN NT
Tel: +86 752 2601 888

Robot Süpürge

Ürün kullanımına dair bilgiler kullanım kılavuzunda detaylı şekilde belirtilmiştir.

Bu ürünü kullanmadan önce bu kılavuzu dikkatlice okuyunuz ve daha sonra başvurmak üzere saklayınız.

Mobil uygulama ya da uzaktan kumanda yardımı ile yüzey temizliği gerçekleştirmek için kullanılır.

Taşıma ve Nakliye

Taşıma esnasında nemli ve/veya ıslak zeminlerde, yağmur altında bırakılmamalıdır. Taşıma ve nakliye sırasında cihaz üzerinde oluşabilecek zararlar garanti kapsamının dışında tutulur.

Ürünün kullanım ömrü 10 yıldır.

Temizlik Ve Bakım

- Cihazınızı fiziksel darbe veya düşmelere maruz kalmayacak şekilde kullanınız. Fiziksel hasar durumunda cihazınız garanti kapsamı dışında kalacaktır.
- Yangın, deprem, sel, su baskını, savaş hali vb. gibi her türlü doğal afet durumlarında garanti söz konusu değildir.

Enerji Tüketimi Açısından Verimli Kullanıma İlişkin Bilgiler

- Lütfen cihaz ile işlem yapmadığınız süre zarfında cihazı kapalı tutunuz.
- Cihazın güç ayarlarını, kullanım amaçlarınıza göre en uygun seçeneğe alarak enerji tasarrufu sağlayabilirsiniz.

Uyarı

- Sistemin bataryasını değiştirmeye çalışmayınız. - Kullanılmış pil ve elektronikler zehirli madde içeren katı atıklardır, çöpe atmayınız.
- Kullanılan pil ve elektronikleri, yasalarca belirtilmiş yerlere atınız. Eğer bulunduğunuz alanda belirtilmiş bir toplama alanı yoksa elektronik atık cihaz kutusuna atmalısınız. Birçok elektronik cihaz satıcısı elektronik cihazları geri dönüşüm için kabul etmektedir. Bölgenize uygun olanı bulunuz.

T.C. Ticaret Bakanlığın'ca tespit ve ilan edilen kullanım ömrü 10 yıldır.Kapalı alanlarda kullanıma uygundur.

Bu cihaz Türkiye altyapısına uygundur.



AEEE Yönetmeliğine Uygundur



Ürünü kullanım ömrünün sonuna geldiğinde, normal ev atıklarıyla birlikte atmayın. Elektrikli ve elektronik donanımların geri dönüşümü için bir geri dönüşüm merkezine götürün.

Ambalajın imha edilmesi

Ürününüzün ambalaj malzemelerini, çevre açısından güvenli bir şekilde geri dönüşüme tabi tutulmaları için yerel yetkililerin talimatlarına göre ayrı olarak atın.

AEEE Yönetmeliğine Uyum ve Atık Ürünün Elden Çıkarılması

Bu ürün, T.C. Çevre ve Şehircilik Bakanlığı tarafından yayımlanan "Atık Elektrikli ve Elektronik Eşyaların Kontrolü Yönetmeliği"nde belirtilen zararlı ve yasaklı maddeleri içermez. AEEE Yönetmeliğine uygundur. Bu ürün, geri dönüşümlü ve tekrar kullanılabilir nitelikteki yüksek kaliteli parça ve malzemelerden üretilmiştir. Bu nedenle, ürünü, hizmet ömrünün sonunda evsel veya diğer atıklarla birlikte atmayın. Elektrikli ve elektronik cihazların geri dönüşümü için bir toplama noktasına götürün. Bu toplama noktalarını bölgenizdeki yerel yönetime sorun. Kullanılmış ürünleri geri kazanıma vererek çevrenin ve doğal kaynakların korunmasına yardımcı olun. Ürünü atmadan önce çocukların güvenliği için elektrik fişini kesin.

Üründe wi-fi ve bluetooth özelliği mevcuttur.

CE Uygunluk Beyanı

TCL OVERSEAS MARKETING LIMITED bu ürünün 2014/53/EU Direktifinin temel gereksinimleri ve diğer ilgili hükümleriyle uyumlu olduğunu beyan eder. Uygunluk beyanına <https://www.tcl.com/tr> web sitesinde ilgili ürün kırılımına ya da servis butonlarına basarak ulaşabilirsiniz.

Bu ürünü kullanmadan önce tüm güvenlik talimatlarını ve uyarıları okuyunuz. Uygunsuz kullanım ve güvenlik kurallarına uyulmaması, üreticinin/ithalatçının sorumluluğunda olmayıp ciddi ve/veya ölümcül yaralanmalar ve/veya maddi zarar ile sonuçlanan hasar, aşırı sıcaklık, toksik duman, yangın, patlama, elektrik çarpması veya diğer tehlikelere neden olabilir. Bu ürünü azami süre kullanım için özenle muhafaza etmekten kullanıcı sorumludur.

Kullanım Hatalarına İlişkin Bilgiler

- Aşırı nemli, aşırı sıcak ve soğuk ortamlarda kullanmaktan kaçınınız, ısı kaynaklarından uzak tutunuz.
- Doğa olayları (şimşek, yıldırım,vb.) durumlarda elektrik bağlantısını kesiniz.
- Topraklı priz kullanınız. Voltaj eşitsizliği, cihazın zarar görmesine ve yangın tehlikesine neden olabilir.
- Cihazları çocuklardan uzak tutunuz.
- Herhangi bir mekanik veya elektriksel modifikasyon yapmayınız, içini açmayınız. Yetkili servis dışında yapılan tüm işlemler garantiyi geçersiz kılar.
- Aşağıdaki koşullardan herhangi biri oluştuğunda, nitelikli servis elemanlarının tamir etmesi için servisi arayınız:
 - Güç kablosu hasarlı veya yıpranmışsa,
 - Cihaz herhangi bir sıvıya maruz kaldıysa

- İşletim kurallarına harfiyen uyduğunuz halde, cihaz yine de normal şekilde çalışmıyorsa,
- Cihaz düşürülmüş veya hasar görmüş ise,
- Beklenmedik bir koku, ısı veya duman varsa.

Tüketicinin Seçimlik Hakları

Malın ayıplı olduğunun anlaşılması durumunda tüketici, 6502 sayılı Tüketicinin Korunması Hakkında Kanununun 11 inci maddesinde yer alan;

- a- Sözleşmeden dönme,
- b- Satış bedelinden indirim isteme,
- c- Ücretsiz onarılmasını isteme,
- ç- Satılanın ayıpsız bir misli ile değiştirilmesini isteme,

haklarından birini kullanabilir.

Tüketicinin bu haklardan ücretsiz onarım hakkını seçmesi durumunda satıcı; işçilik masrafı, değiştirilen parça bedeli ya da başka herhangi bir ad altında hiçbir ücret talep etmeksizin malın onarımını yapmak veya yaptırmakla yükümlüdür. Tüketici ücretsiz onarım hakkını üretici veya ithalatçıya karşı da kullanabilir. Satıcı, üretici ve ithalatçı tüketicinin bu hakkını kullanmasından müteselsilen sorumludur.

Tüketicinin, ücretsiz onarım hakkını kullanması halinde malın;

- Garanti süresi içinde tekrar arızalanması,
- Tamiri için gereken azami sürenin aşılması,
- Tamirinin mümkün olmadığı, yetkili servis istasyonu, satıcı, üretici veya ithalatçı tarafından bir raporla belirlenmesi durumlarında; tüketici malın bedel iadesini, ayıp oranında bedel indirimini veya imkân varsa malın ayıpsız misli ile değiştirilmesini satıcıdan talep edebilir. Satıcı, tüketicinin talebini reddedemez. Bu talebin yerine getirilmemesi durumunda satıcı, üretici ve ithalatçı müteselsilen sorumludur.

Tüketici, garantiden doğan haklarının kullanılması ile ilgili olarak çıkabilecek uyuşmazlıklarda yerleşim yerinin bulunduğu veya tüketici işleminin yapıldığı yerdeki Tüketici Hakem Heyetine veya Tüketici Mahkemesine başvurabilir.

GARANTİ BELGESİ

İthalatçı Firmanın: Unvanı: Bilkom Bilişim Hizmetleri A.Ş Adresi: Mahir İz Caddesi No:26 Kat:2 34662 Altuniza- de/Üsküdar/İstanbul Telefonu: (0216) 554-9000 Faks: (0216) 651-8900 e-posta: www.bilkom.com.tr destek@bilkom.com.tr Yetkilinin İmzası: Firmanın Kaşesi:	Satıcı Firmanın: Unvanı: Adresi: Telefonu: Faks: e-posta: Fatura Tarih ve Sayısı: Teslim Tarihi ve Yeri: Yetkilinin İmzası: Firmanın Kaşesi:
---	---

Malın

Cinsi: ROBOT SÜPÜRGE Markası: TCL Modeli: SWEEVA 2000	Garanti Süresi: 2 Azami Tamir Süresi: 20 iş günü Bandrol ve Seri No:
---	---

GARANTİ ŞARTLARI

- 1) Garanti süresi, malın teslim tarihinden itibaren başlar ve 2 yıldır.
- 2) Malın bütün parçaları dahil olmak üzere tamamı garanti kapsamındadır.
- 3) Malın ayıplı olduğunun anlaşılması durumunda tüketici, 6502 sayılı Tüketicinin Korunması Hakkında Kanununun 11 inci maddesinde yer alan;
 - a- Sözleşmeden dönme,
 - b- Satış bedelinden indirim isteme,
 - c- Ücretsiz onarılmasını isteme,
 - ç- Satılanın ayıpsız bir misli ile değiştirilmesini isteme,haklarından birini kullanabilir.

4) Tüketicinin bu haklardan ücretsiz onarım hakkını seçmesi durumunda satıcı; işçilik masrafı, değiştirilen parça bedeli ya da başka herhangi bir ad altında hiçbir ücret talep etmeksizin malın onarımını yapmak veya yaptırmakla yükümlüdür. Tüketici ücretsiz onarım hakkını üretici veya ithalatçıya karşı da kullanabilir. Satıcı, üretici ve ithalatçı tüketicinin bu hakkını kullanmasından müteselsilen sorumludur.

5) Tüketicinin, ücretsiz onarım hakkını kullanması halinde malın;

- Garanti süresi içinde tekrar arızalanması,
- Tamiri için gereken azami sürenin aşılması,
- Tamirinin mümkün olmadığı, yetkili servis istasyonu, satıcı, üretici veya ithalatçı tarafından bir raporla belirlenmesi durumlarında;

tüketici malın bedel iadesini, ayıp oranında bedel indirimi veya imkân varsa malın ayıpsız misli ile değiştirilmesini satıcıdan talep edebilir. Satıcı, tüketicinin talebini reddedemez. Bu talebin yerine getirilmemesi durumunda satıcı, üretici ve ithalatçı müteselsilen sorumludur.

6) Malın tamir süresi 20 iş gününü, binek otomobil ve kamyonetler için ise 30 iş gününü geçemez. Bu süre, garanti süresi içerisinde mala ilişkin arızanın yetkili servis istasyonuna veya satıcıya bildiri tarihinde, garanti süresi dışında ise malın yetkili servis istasyonuna teslim tarihinden itibaren başlar. Malın arızasının 10 iş günü içerisinde giderilememesi halinde, üretici veya ithalatçı; malın tamiri tamamlanıncaya kadar, benzer özelliklere sahip başka bir malı tüketicinin kullanımına tahsis etmek zorundadır. Malın garanti süresi içerisinde arızalanması durumunda, tamirde geçen süre garanti süresine eklenir.

7) Malın kullanma kılavuzunda yer alan hususlara aykırı kullanılmasından kaynaklanan arızalar garanti kapsamı dışındadır.

8) Tüketici, garantiden doğan haklarının kullanılması ile ilgili olarak çıkabilecek uyuşmazlıklarda yerleşim yerinin bulunduğu veya tüketici işleminin yapıldığı yerdeki Tüketici Hakem Heyetine veya Tüketici Mahkemesine başvurabilir.

9) Satıcı tarafından bu Garanti Belgesinin verilmemesi durumunda, tüketici Ticaret Bakanlığı Tüketicinin Korunması ve Piyasa Gözetimi Genel Müdürlüğüne başvurabilir.

Garanti Süresi: 2 YIL

Kullanım Ömrü: 10 YIL

Bu ürünü kullanmadan önce tüm güvenlik talimatlarını ve uyarıları okuyunuz. Uygunsuz kullanım ve güvenlik kurallarına uyulmaması, üreticinin/ithalatçının sorumluluğunda olmayıp ciddi ve/veya ölümcül yaralanmalar ve/veya maddi zarar ile sonuçlanan hasar, aşırı sıcaklık, toksik duman, yangın, patlama, elektrik çarpması veya diğer tehlikelere neden olabilir. Bu ürünü azami süre kullanım için özenle muhafaza etmekten kullanıcı sorumludur.

KULLANIM HATALARINA İLİŞKİN BİLGİLER

- Aşırı nemli, aşırı sıcak ve soğuk ortamlarda kullanmaktan kaçınınız, ısı kaynaklarından uzak tutunuz.
- Doğa olayları (şimşek, yıldırım,vb.) durumlarda elektrik bağlantısını kesiniz.
- Topraklı priz kullanınız. Voltaj eşitsizliği, cihazın zarar görmesine ve yangın tehlikesine neden olabilir.
- Cihazları çocuklardan uzak tutunuz.
- Herhangi bir mekanik veya elektriksel modifikasyon yapmayınız, içini açmayınız. Yetkili servis dışında yapılan tüm işlemler garantiyi geçersiz kılar.
- Aşağıdaki koşullardan herhangi biri oluştuğunda, nitelikli servis elemanlarının tamir etmesi için servisi arayınız:

- Güç kablosu hasarlı veya yıpranmışsa,
- Cihaz herhangi bir sıvıya maruz kaldıysa
- İşletim kurallarına harfiyen uyduğunuz halde, cihaz yine de normal şekilde çalışmıyorsa,
- Cihaz düşürülmüş veya hasar görmüş ise,
- Beklenmedik bir koku, ısı veya duman varsa.

TÜKETİCİNİN SEÇİMLİK HAKLARI

Malın ayıplı olduğunun anlaşılması durumunda tüketici, 6502 sayılı Tüketicinin Korunması Hakkında Kanununun 11 inci maddesinde yer alan;

- a- Sözleşmeden dönme,
- b- Satış bedelinden indirim isteme,
- c- Ücretsiz onarılmasını isteme,
- ç- Satılanın ayıpsız bir misli ile değiştirilmesini isteme, haklarından birini kullanabilir.

Tüketicinin bu haklardan ücretsiz onarım hakkını seçmesi durumunda satıcı; işçilik masrafı, değiştirilen parça bedeli ya da başka herhangi bir ad altında hiçbir ücret talep etmeksizin malın onarımını yapmak veya yaptırmakla yükümlüdür. Tüketici ücretsiz onarım hakkını üretici veya ithalatçıya karşı da kullanabilir. Satıcı, üretici ve ithalatçı tüketicinin bu hakkını kullanmasından müteselsilen sorumludur.

Tüketicinin, ücretsiz onarım hakkını kullanması halinde malın;

- Garanti süresi içinde tekrar arızalanması,
- Tamiri için gereken azami sürenin aşılması,
- Tamirinin mümkün olmadığı, yetkili servis istasyonu, satıcı, üretici veya ithalatçı tarafından bir raporla belirlenmesi durumlarında; tüketici malın bedel iadesini, ayıp oranında bedel indirimini veya imkân varsa malın ayıpsız misli ile değiştirilmesini satıcıdan talep edebilir. Satıcı, tüketicinin talebini reddedemez. Bu talebin yerine

getirilmemesi durumunda satıcı, üretici ve ithalatçı müteselsilen sorumludur.

Tüketici, garantiden doğan haklarının kullanılması ile ilgili olarak çıkabilecek uyuşmazlıklarda yerleşim yerinin bulunduğu veya tüketici işleminin yapıldığı yerdeki Tüketici Hakem Heyetine veya Tüketici Mahkemesine başvurabilir.

TCL OVERSEAS MARKETING LIMITED

7/F BUILDING 22E 22 SCIENCE PARK EAST AVENUE HONG KONG SCIENCE PARK
SHATIN NT

TCL

AB Uygunluk Beyanı¹

Bu uygunluk beyanı yalnızca üreticinin sorumluluğundadır.²

Üreticinin adı ve adresi:³ TCL OVERSEAS MARKETING LIMITED
7/F BUILDING 22E 22 SCIENCE PARK EAST AVENUE HONG KONG
SCIENCE PARK SHATIN NT

Model:⁴ B200A

Marketing Name:⁵ Sweeva 2000

Pazarlama Adı:⁵ Sweeva 2000

Ürün Adı:⁶ Robot Süpürge

Yukarıda açıklanan bildirgenin amacı ilgili Birlik uyum mevzuatına uygundur:⁷

Ürün, aşağıdaki standart (lar) veya normatif doküman (lar) a uygundur.⁸

RED Directifi: Electromagnetic Compatibility (2014/30/EU), Low Voltage(2014/35/EU) and
RED(2014/53/EU)

Health:

EN 62311:2008

EN 50663:2017

EMC:

ETSI EN 301 489-1 V2.2.3 (2019-11)

ETSI EN 301 489-17 V3.2.4 (2020-09)

RF: ETSI EN 300 328 V2.2.2 (2019-07)

Safety:

EN60035-2-2:2010+A11:2012+A1:2013

EN60035-1:2012+A11:2014+A13:2017+A1:2019+A14:2019+A2:2019

RoHS Directifi: 2011/65/EU&(EU)2015/863;

IEC 62321-3-1: 2013/ IEC 62321-5:2013

IEC 62321-4: 2013+A1:2017

IEC 62321-7-2: 2017/ IEC 62321-6:2015

IEC 62321-7-1: 2015/ IEC 62321-8:2017

Place of Issue: Shenzhen, China

Date :

2021.06.15

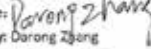
Signature: 
Signed by: Darong Zhang
Title: Technical Manager
Department: Quality Center
(Signature, Name, department)

